

Шарнирно-сочлененные боковые направляющие

Технополимер, нержавеющая сталь

САМОНЕСУЩАЯ КОНСТРУКЦИЯ

Технополимер на основе ацетальной смолы (POM), черный цвет.

ШТИФТЫ

Нержавеющая сталь AISI 304.

РОЛИКИ

Технополимер на основе полиэтилена, серый цвет.

СТАНДАРТНЫЕ ИСПОЛНЕНИЯ

- **GLB-1-RS:** с фигурными роликами, сферический контакт.
- **GLB-1-RC:** с цилиндрическими роликами.
- **GLB-1-RT:** с фигурными роликами, цилиндрический контакт.

ОСОБЕННОСТИ И ОБЛАСТИ ПРИМЕНЕНИЯ

Боковые направляющие GLB-1 являются модульными самонесущими конструкциями для бокового перемещения изделий с небольшими вертикальными размерами на конвейерных лентах (рисунок 1).

Особенно подходят для использования во влажных условиях эксплуатации.

В зависимости от типа изделий рекомендуется использовать направляющие для перемещения:

- GLB-1-RS: изделий в закрытых металлических банках или пластмассовой таре;
- GLB-1-RC: изделий в картонных коробках для более плавного перемещения;
- GLB-1-RT: изделий из стекла, поскольку если стеклянное изделие случайно разобьется, направляющие облегчат удаление осколков.

Сочленение боковых направляющих с роликами предусматривает внешний радиус кривизны, равный 500 мм, и внутренний радиус кривизны, равный 350 мм.

Поставляются уже собранными модулями длиной 375 мм для профилей 40 x 8 мм.

СПЕЦИАЛЬНЫЕ ИСПОЛНЕНИЯ ДОСТУПНЫ ПО ЗАПРОСУ

- Боковые направляющие с самонесущей конструкцией и роликами разных цветов
- Боковые направляющие со штифтами из технополимера на основе ацетатной смолы (полиацеталь).

АКСЕССУАРЫ ПО ОТДЕЛЬНОМУ ЗАКАЗУ

- PRA-GLB: профили AISI 304 из нержавеющей стали для боковых направляющих.
- PRB-GLB: профили AISI 304 из нержавеющей стали для боковых направляющих.



Рис. 1

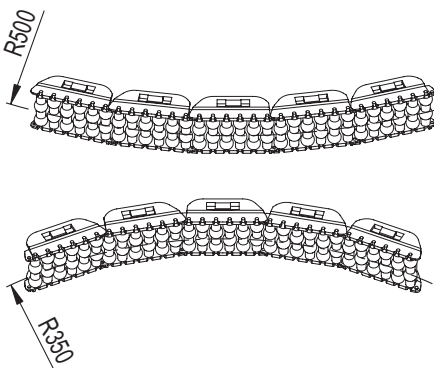
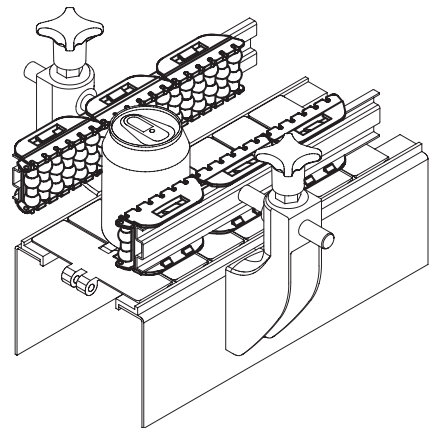

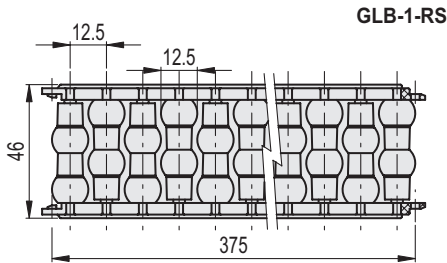

GLB-1-RS

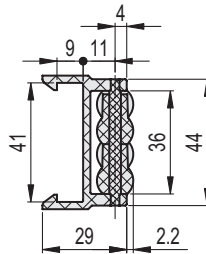

GLB-1-RS **STAINLESS STEEL**

Код	Описание	⚖
419161	GLB-1-RS-46-375	340

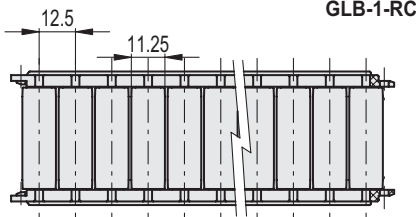

GLB-1-RC

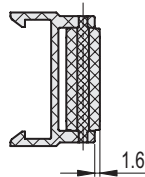

GLB-1-RC **STAINLESS STEEL**

Код	Описание	⚖
419162	GLB-1-RC-46-375	340

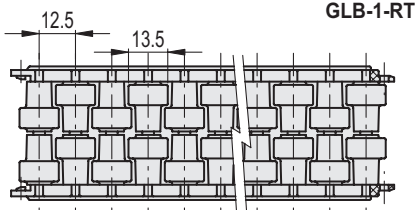

GLB-1-RT

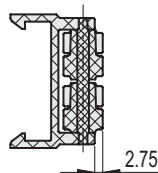

GLB-1-RT **STAINLESS STEEL**

Код	Описание	⚖
419163	GLB-1-RT-46-375	340



11 Регулируемые опоры